

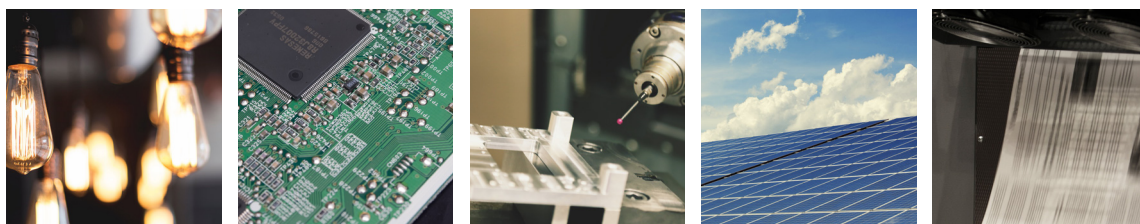

# QP-C01 系列 静电传感器



实时监测  
物体表面静电电压



可广泛应用于光电、电子、新材料、新能源、印刷等行业

## 小体积 安装方便 造型美观

工业级设计,小体积,安装不影响生产设备运转,应用范围广,可广泛应用于光电、电子、新材料、新能源、印刷等行业。



## 测量准确 非接触式测量,不会影响物体表面静电场

精密传感器精准测量,非接触探测表面静电,可稳定进行监测,真实有效获取被测物表面电压。

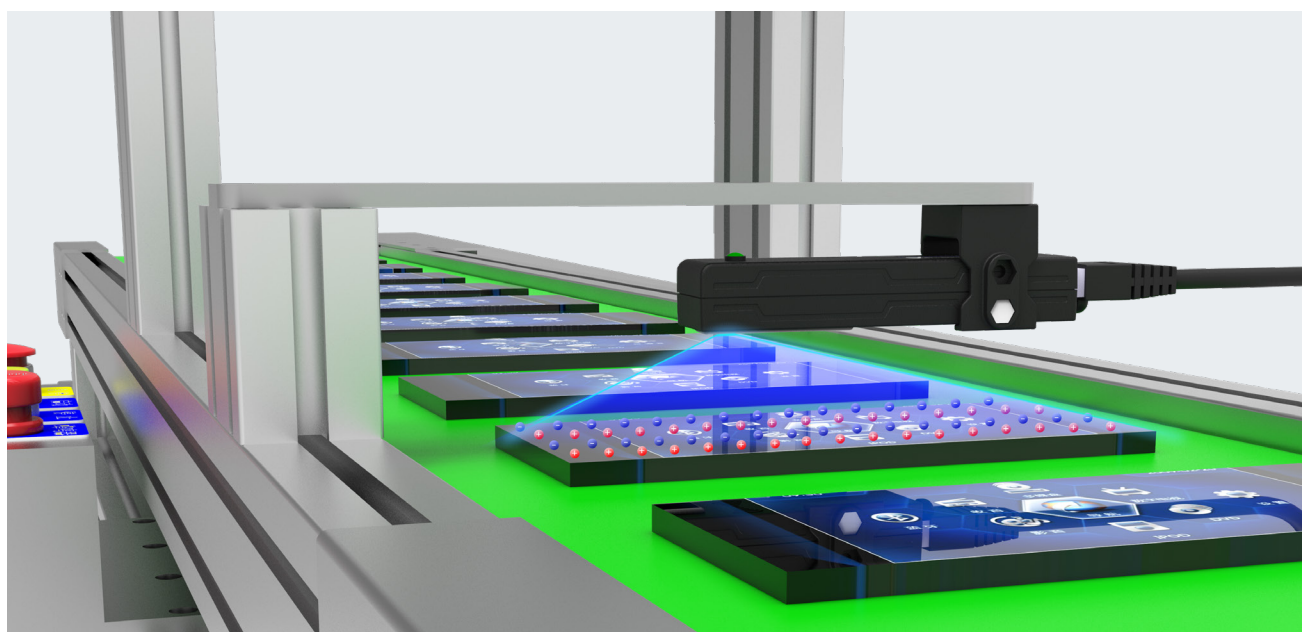

## 高速响应

监测电位范围宽、精度高

<50mS的响应速度, ±20KV的静电电压范围测量, ±5%的测量误差, 适应于高速产线, 高精度监测静电电压。

< 50mS  
的响应速度



## 监测距离

可自由选择调整

针对不同安装环境, 传感器可自由选择调整监测距离, 25/50/100/200mm (默认25mm), 最远可达200mm。

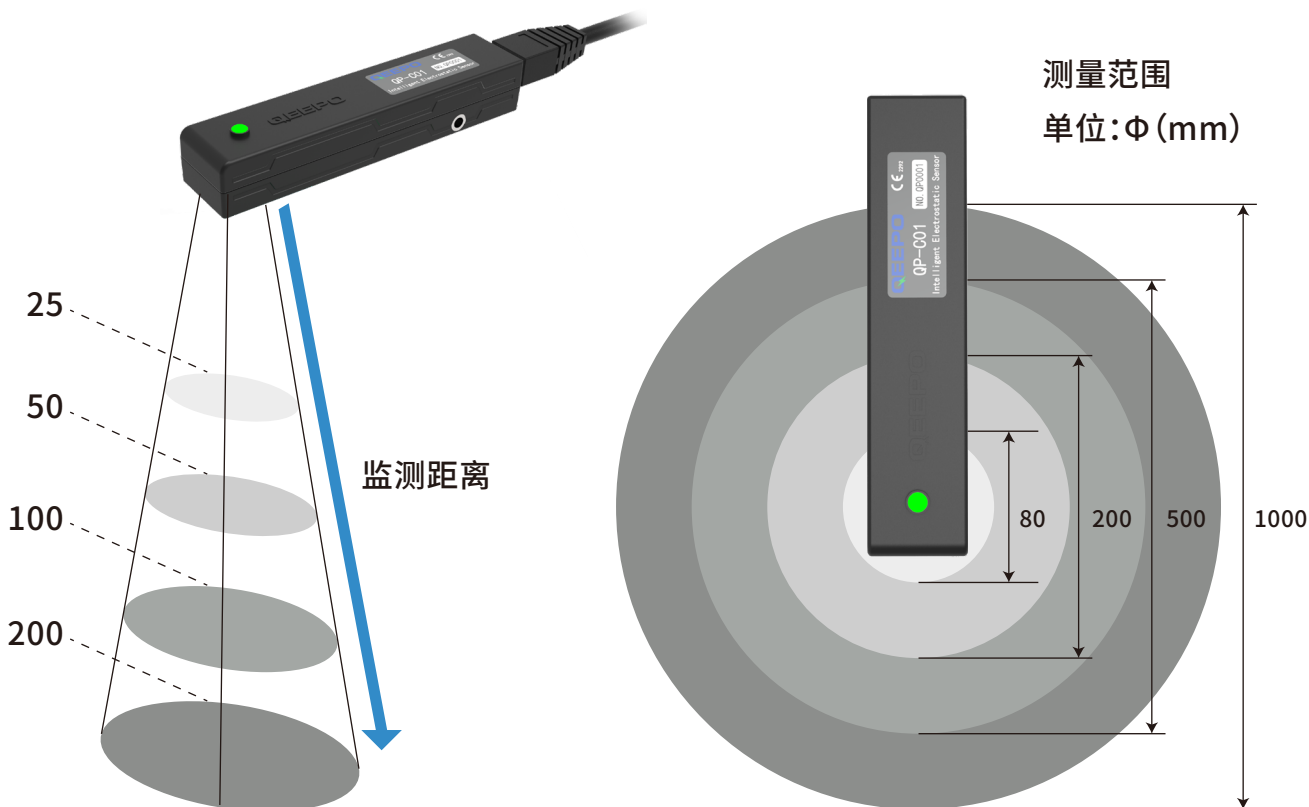

# 支持多种通信协议连接

传感器带RS-485、CAN通讯。支持多种通信协议连接以太网（需配合中继）。

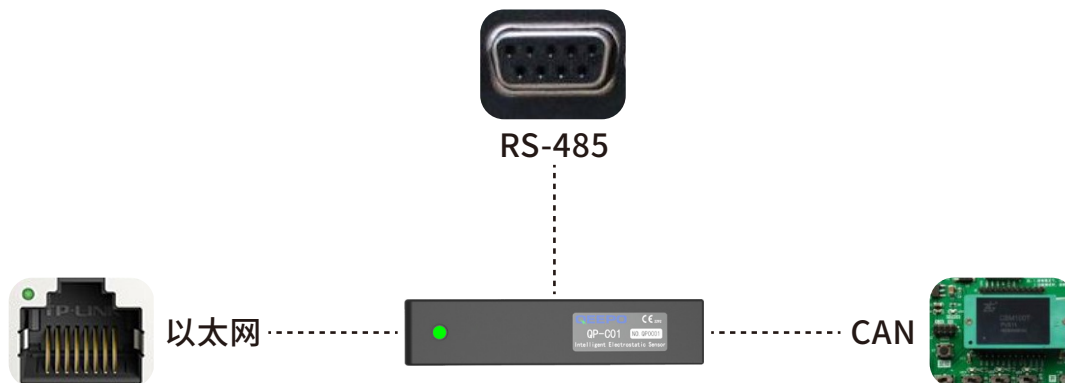

# 可实时传输监测数据

可将监测数据实时传输至PC和服务器（需配中继和PC客户端）。

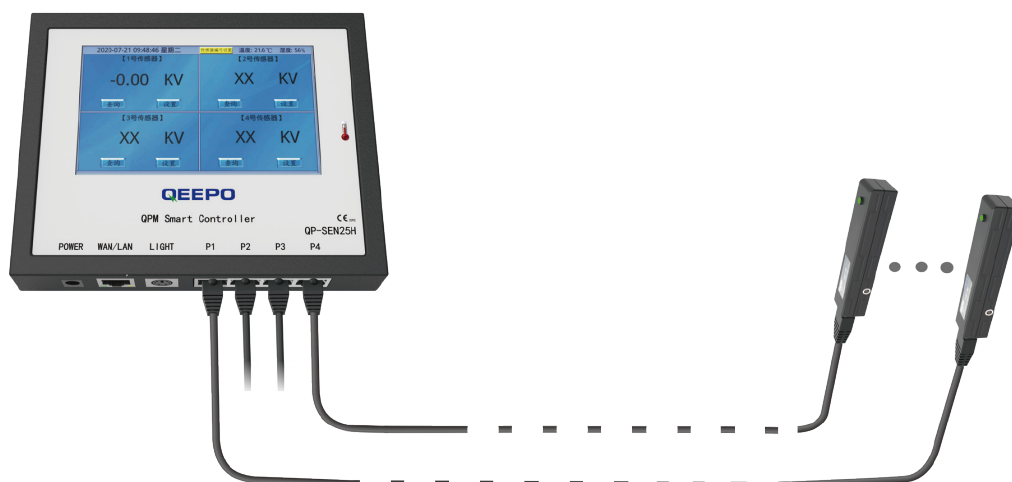

# 数据分析能力

强大数据分析能力可提供实时曲线,历史曲线及数据报表。数据状态可打印输出(需配中继和PC客户端)。



# 报警功能

可设定报警阈值,高亮LED运行指示,正常状态绿灯常亮,超出阈值蓝色报警,故障红灯报警。

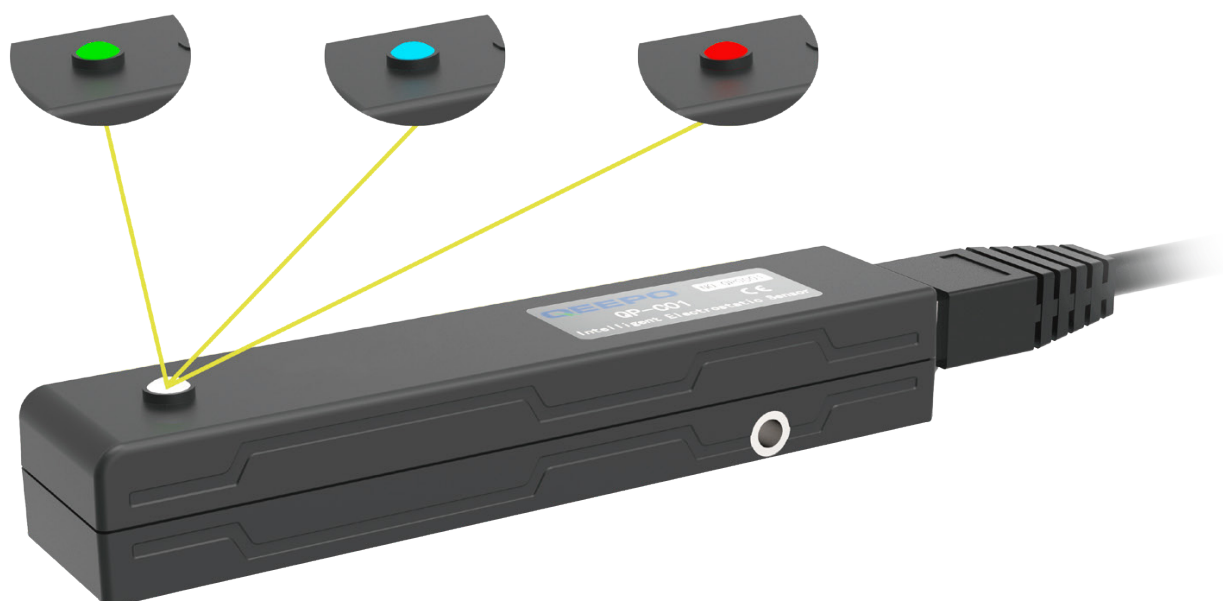

# 性能参数

## 性能参数

型号	QP-C01		
检测量程	±20KV	通讯协议	CAN通讯 / RS485
测量误差	±5%	测量距离	25/50/100/200mm (默认25mm)
数据响应	<50ms	震动频率	<1KHz
报警范围	±20000V	工作温度	0~50°C
工作电压	DC 7-36V	工作湿度	0~60%RH (无冻结, 无结露)
工作电流	<25mA	外壳材料	防静电工程塑料
通讯距离	<500m	产品尺寸	95.5*21*15.5
重量	约28g		

## 产品尺寸图

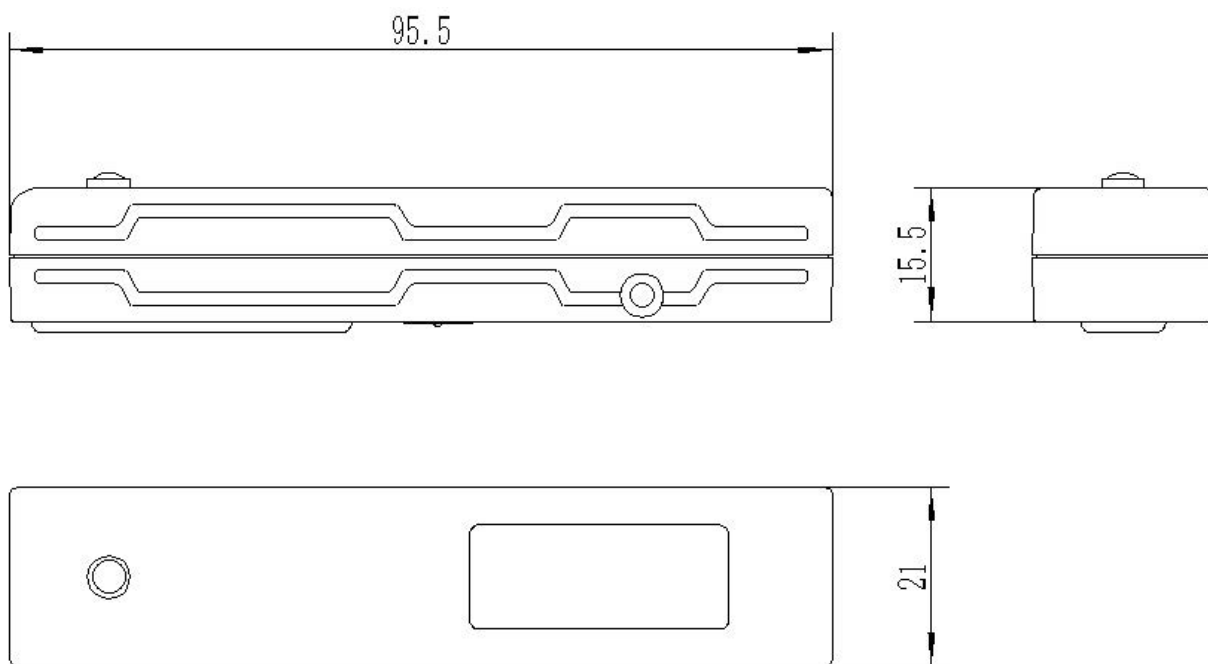

# 配套使用

支持多种使用

配合QP-S35W/QP-S35WH系列静电消除器使用



配合QP-SEN25H 静电传感器显示终端使用

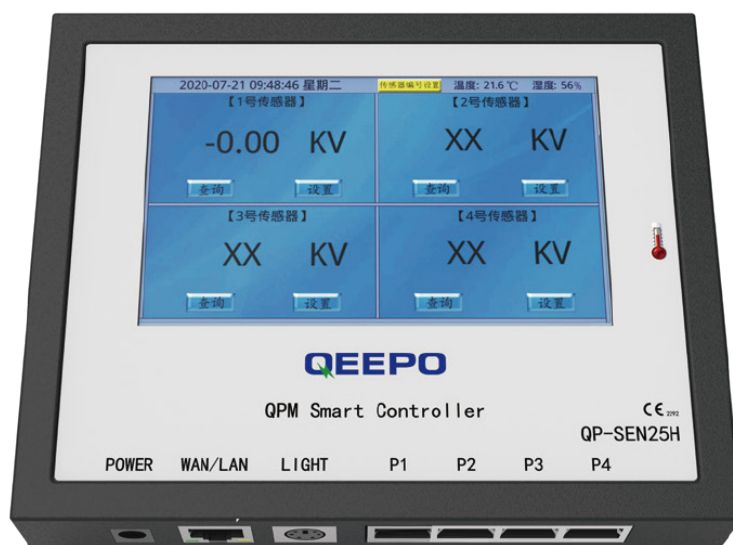



# QP-C01 系列

实时监测  
物体表面静电电压

## 欢迎来电咨询

顾普静电将为您提供全套静电问题解决方案！

**QEEPO**  
顾普静电

电晕机网址：[www.corona-qeepo.com](http://www.corona-qeepo.com)

静电消除器网址：[www.qeepo.cn](http://www.qeepo.cn)

咨询  
热线

**021-67651108**

E-mail:sh\_qipu@163.com

扫一扫  
添加关注

主营产品：智能静电消除器、电晕处理机、静电发生器、离子风棒、  
高压发生器、离子风机、静电传感器、静电测试仪等...



电晕机官网



静电消除器官网



微信公众号

上海顾普静电科技有限公司

公司地址：上海市松江区龙高路160弄1号楼