

BIPV SOLUTION

爱康BIPV支架系统解决方案

AKCOME BIPV MOUNTING SYSTEM

PV MOUNTING SYSTEM

智慧支架·创益光伏新价值



爱康BIPV支架系列 BIPV业主四大收益



iCapower Contents

爱康iCapower
康顶系列
—
产品详解

Part 01

爱康iCapower
康顶系列
—
产品优势

Part 02

爱康iCapower
康顶系列
—
产品展示

Part 03

爱康BIPV支架系列

iCapower康顶



BIPV工商业系列

融顶 iCapower-R

福顶 iCapower-D



BIPV车棚系列

iCapower-CS

iCapower-CD



Part 01
爱康iCapower康顶系列
—
产品详解

爱康iCapower系列产品详解

iCapower-R BIPV



BIPV工商业支架产品·技术参数

设计	方式
竖向防水	承重排水一体式设计
横向防水	独立横向u型导水槽
搭接方式	插接
结构材料	热镀锌/高强钢镁铝锌钢材
组件类型	所有边框组件
正/反系统承压	5400/2400Pa
节点抗拔 (Kg)	≥800
材质	S420GD
屈服强度 σ_s (MPa)	≥420
抗拉强度 (MPa)	520

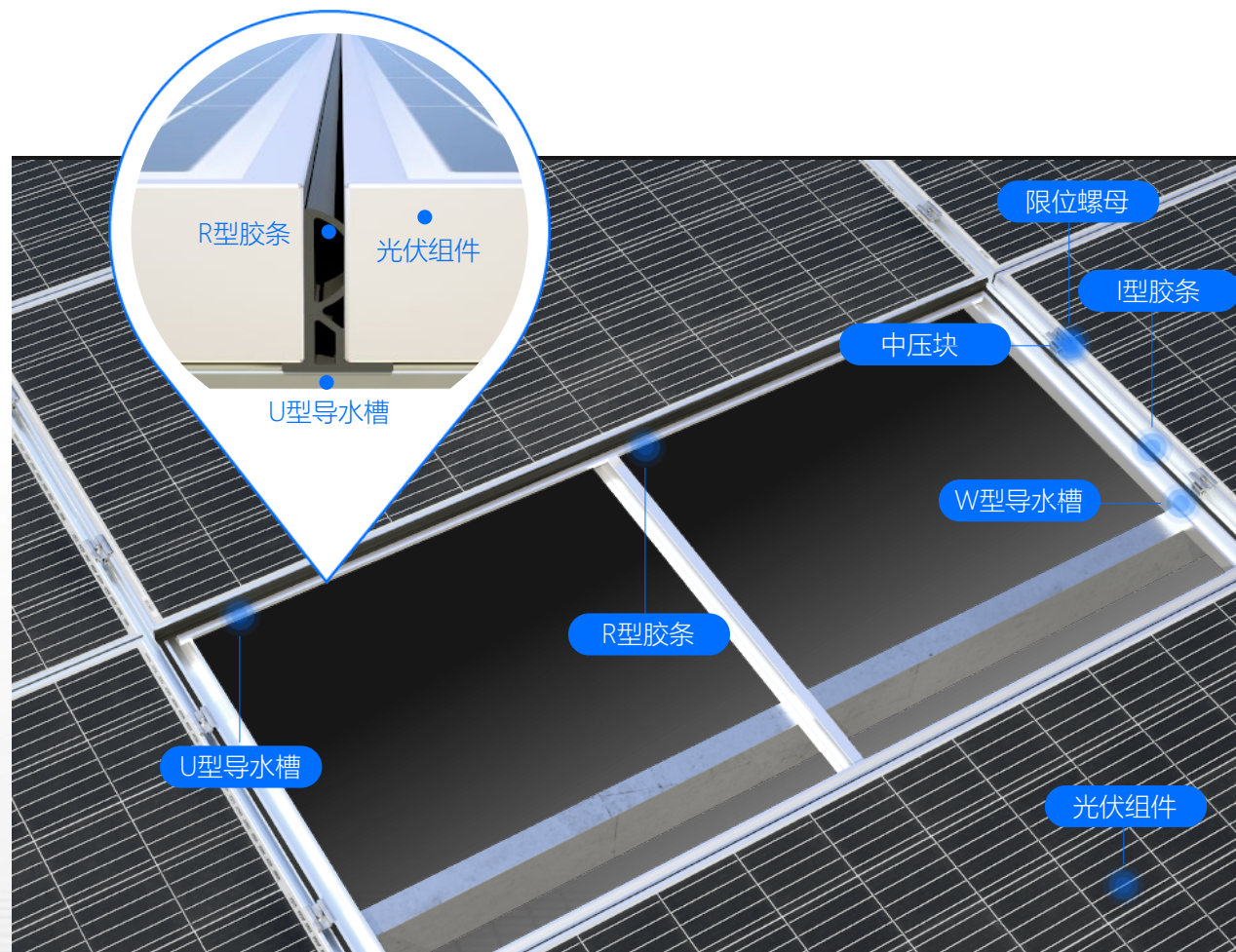

爱康iCapower系列产品详解

iCapower-R BIPV



BIPV工商业支架产品·应用场景

新厂房建设

新厂房直接加盖钢结构BIPV系统，
实现经济效益最大化。

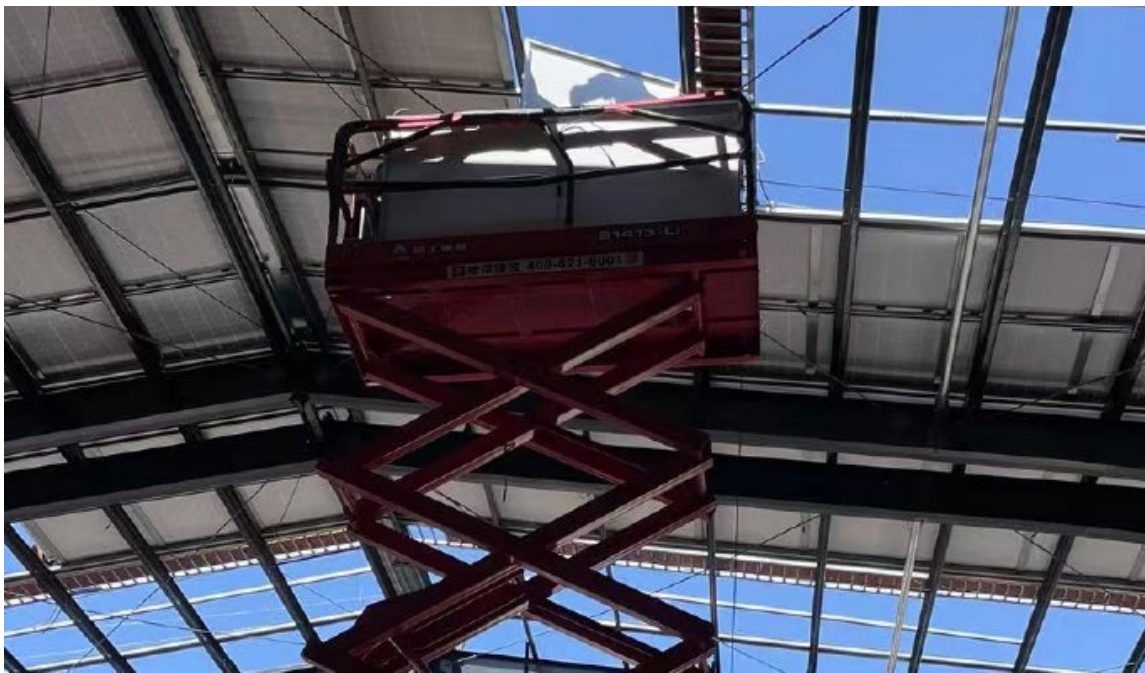

老厂房改造

老厂房需维护屋面改造重建钢结构BIPV系统，
实现企业节能减排与经济效益有机结合。



爱康iCapower系列产品详解

iCapower-D BIPV



在屋面檩条上翼缘安装W导水槽处放置一段垫高座，
在其上再进行安装彩钢瓦BIPV系统。

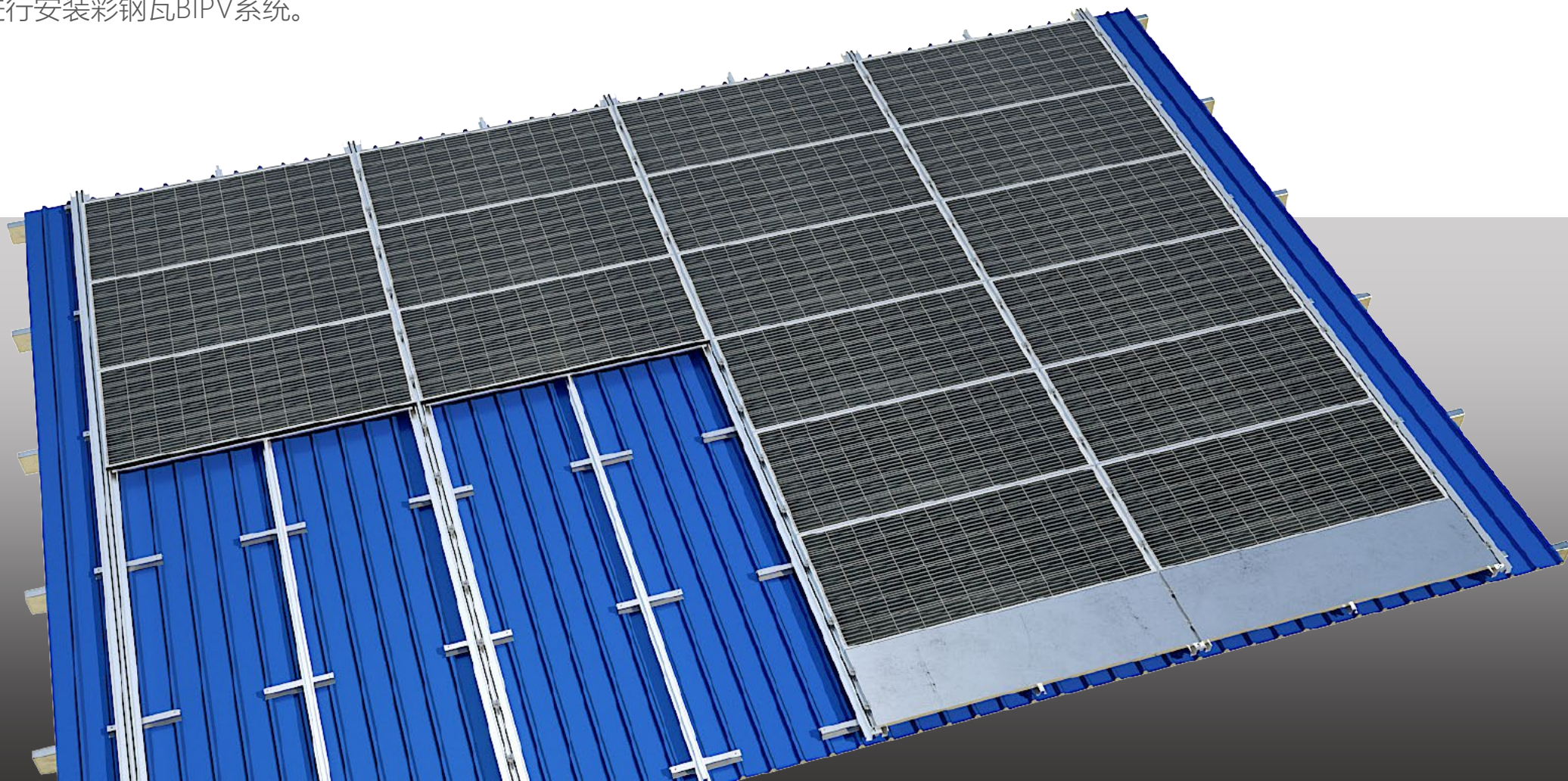

爱康iCapower系列产品详解

iCapower-D BIPV



iCapower-D BIPV产品·应用场景

彩钢瓦屋顶加盖

可在原彩钢瓦上加盖
“iCapower-D”BIPV系统

不影响企业
正常生产经营

混凝土屋顶加盖

在原混凝土屋顶上加盖
“iCapower-D”BIPV系统



爱康iCapower系列产品详解

iCapower-C BIPV



BIPV车棚支架产品·技术参数

产品系列	单立柱、双立柱
组件最低点离地距离	常规2500mm (客户自定)
组件排布	横排/竖排
车位跨距	2500—3000mm (单车位) 5000-6000mm (双车位) 7500~8500mm (三车位)
支架角度	5-10度
表面处理	热浸镀锌/预镀镁铝锌
材质	Q235B/Q355B (主钢架) +S420GD (导水槽)
防水方式	W导水槽, U型导水槽 EPDM防水胶条, 防水天沟

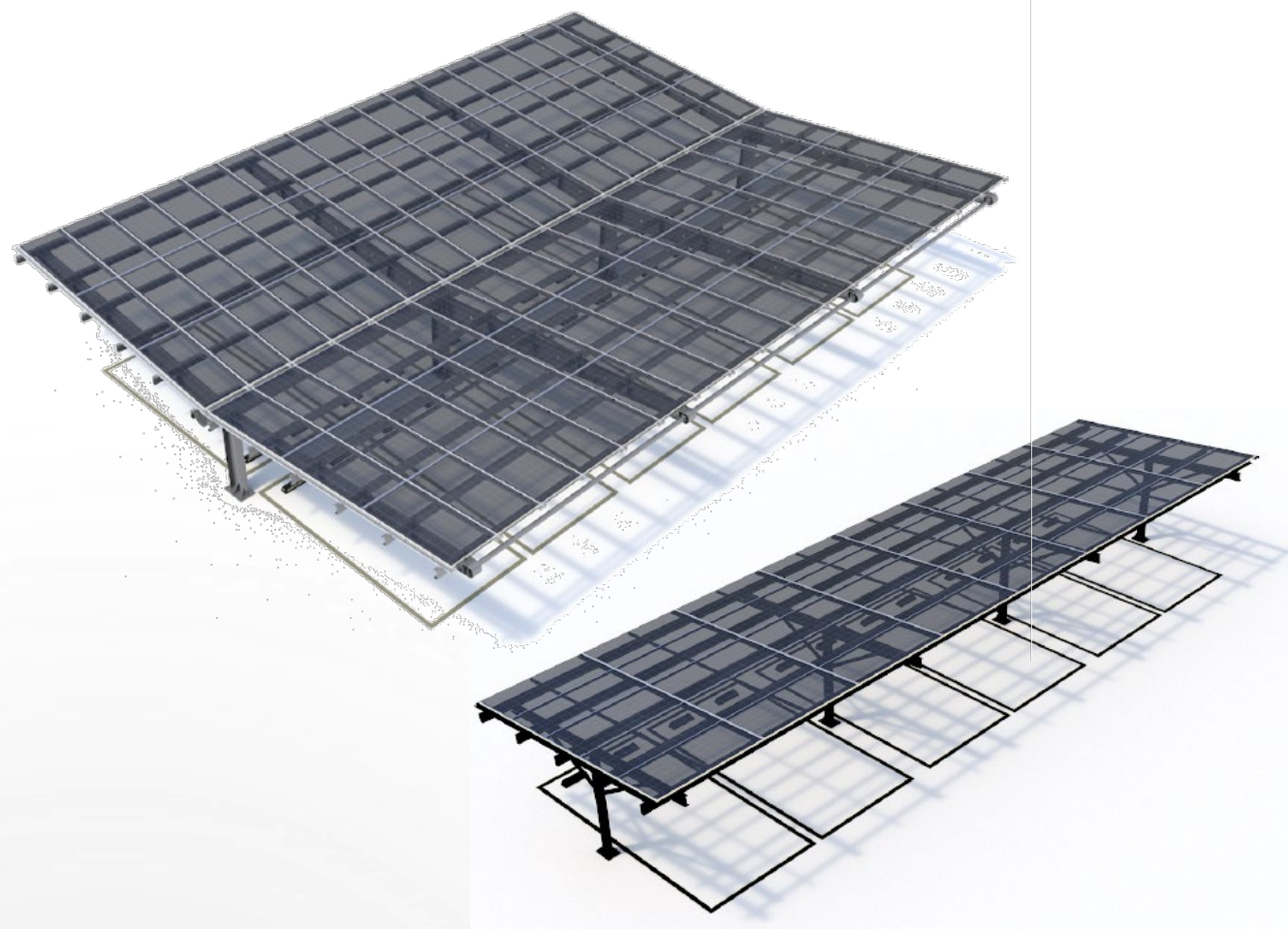

爱康iCapower系列产品详解

iCapower-C BIPV车棚产品方案

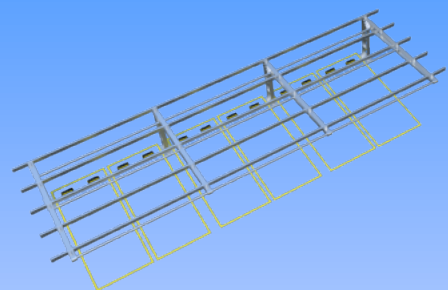

光伏+车棚

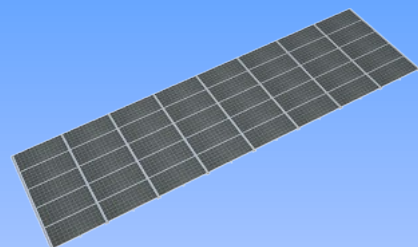

光伏+车棚+充电桩



光伏+车棚+储能

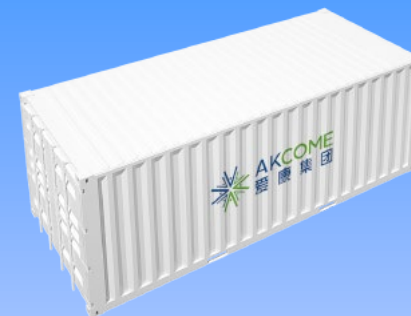

光伏+车棚+充电桩+储能



Part 02

爱康iCapower康顶系列

—

产品优势

爱康iCapower系列产品技术优势

单元格结构性防水



EPDM胶条按国家相关标准的要求项目进行检测，并按造GB/T24498标准要求判定合格，满足光伏电站使用寿命的要求。

“阻+防+导”
确保每个组件单元格100%防水

阻水

组件横向、纵向缝隙均设EPDM胶条，阻挡大量雨水于组件表面，由重力作用流入建筑原有排水系统；

防水

仅有极少部分雨水渗过密封胶条，流入组件横、纵向导水槽；

导水

横向导水槽汇入纵向导水槽，再流入建筑原有排水系统。

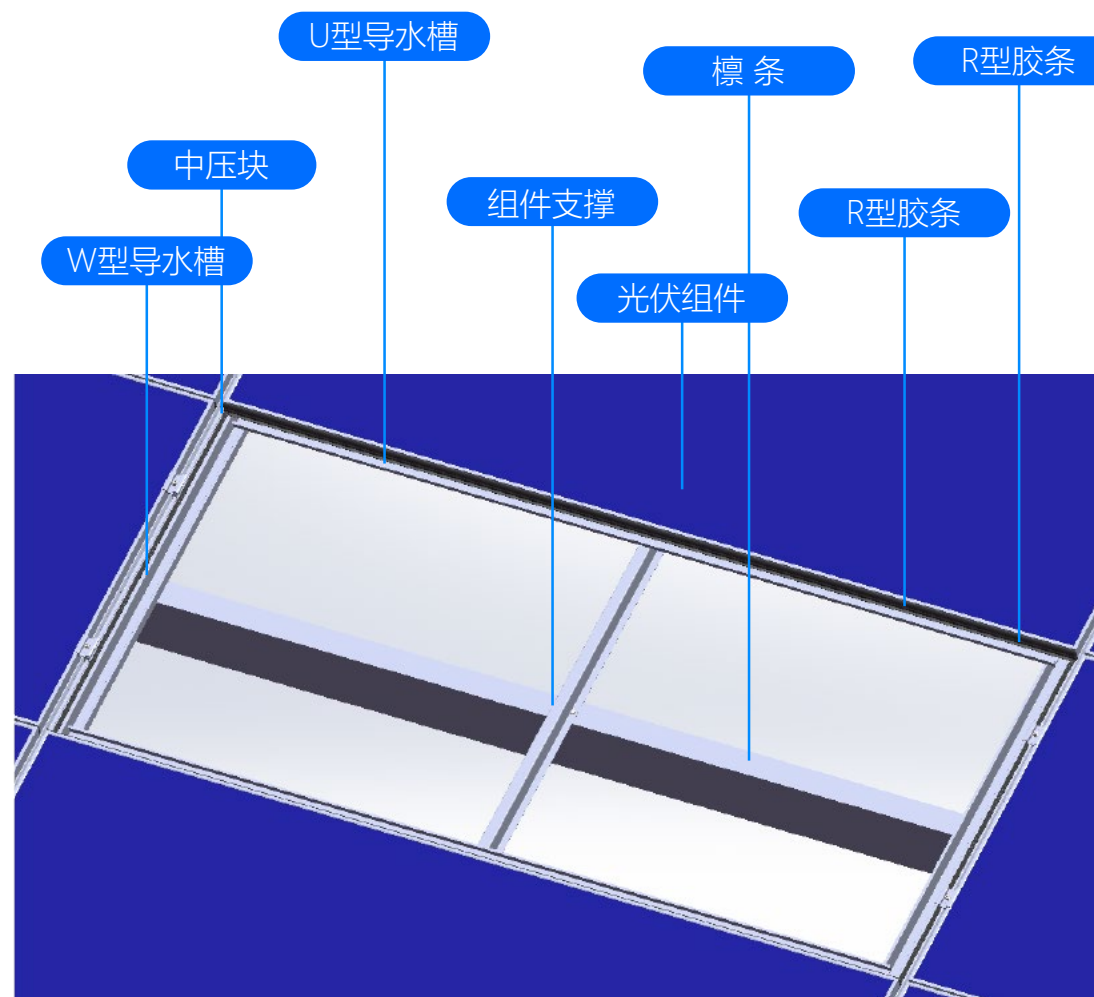

爱康iCapower系列产品技术优势

全方位技术保障

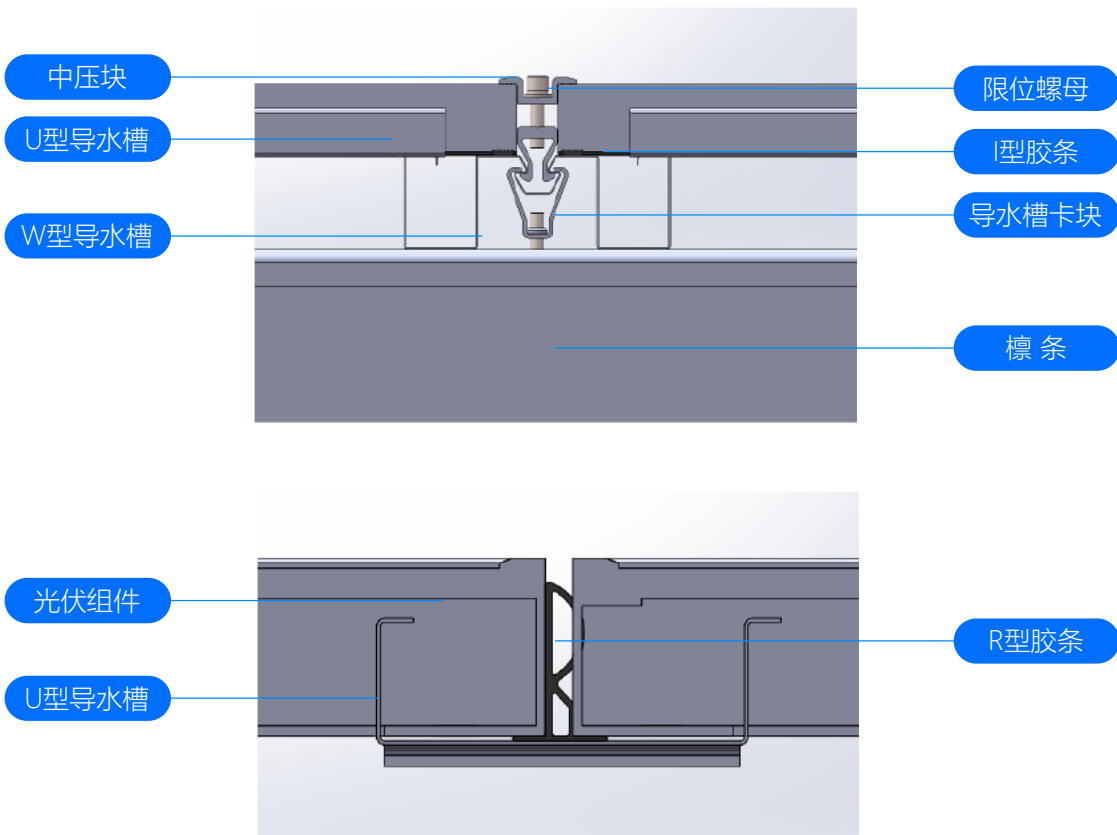

设计要点	结构作用	实景应用
以W导水槽为主要受力构件	系统正面承5400Pa、反面承受2400Pa压力	抗风压、雪载
组件固定时，通过转接螺母与特定截面的纵向导水槽固定	无需打孔抗	降低漏水风险
组件与W水槽之间设有I型胶条	抗震防滑+密封防水	抵御极端天气；降低漏水风险
纵向水槽采用卡块固定	抗剪：防止导水槽热胀冷缩而造成固定失效	系统更稳固，寿命更长久
采用导水槽底部固定	抗拉：吸力情况下，受力好	抵御超强台风
组件中部采用‘几’字支撑件	防止组件中部下沉	防止组件隐裂及漏水
采用高强镀镁铝锌新材料	极高的耐腐蚀性，强度更高	使用寿命更长，节省维护成本

爱康iCapower系列产品技术优势

多项设计专利支撑



一种光伏建筑一体化
防水系统专利

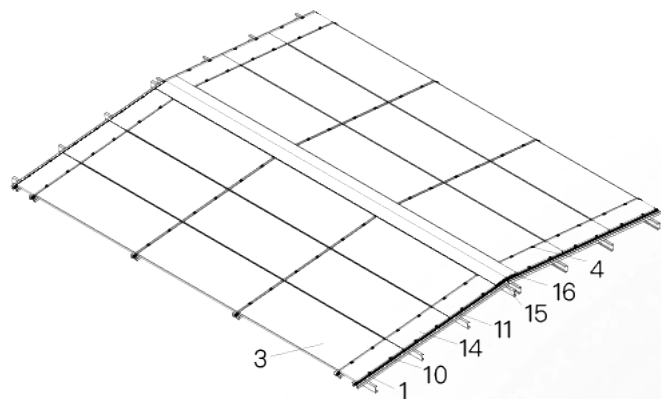

一种用于光伏组件底部导水槽
与屋顶的连接结构专利

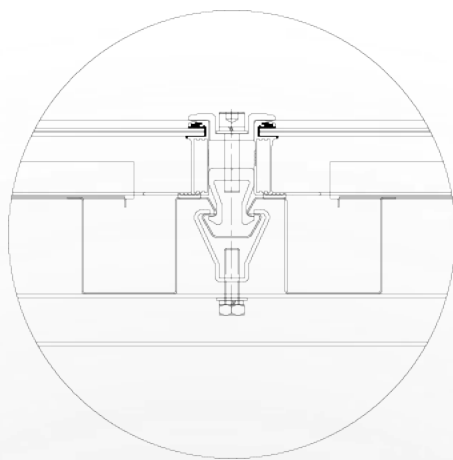

一种用于光伏组件及其底部
导水槽的连接结构专利

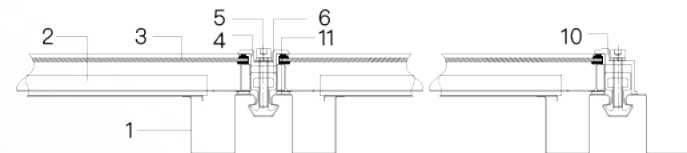

爱康iCapower系列产品技术优势

融合性强适配度高



采光通风好

选配专属采光系统，
全面满足建筑功能。



集成能力强

适配各类型边框组件

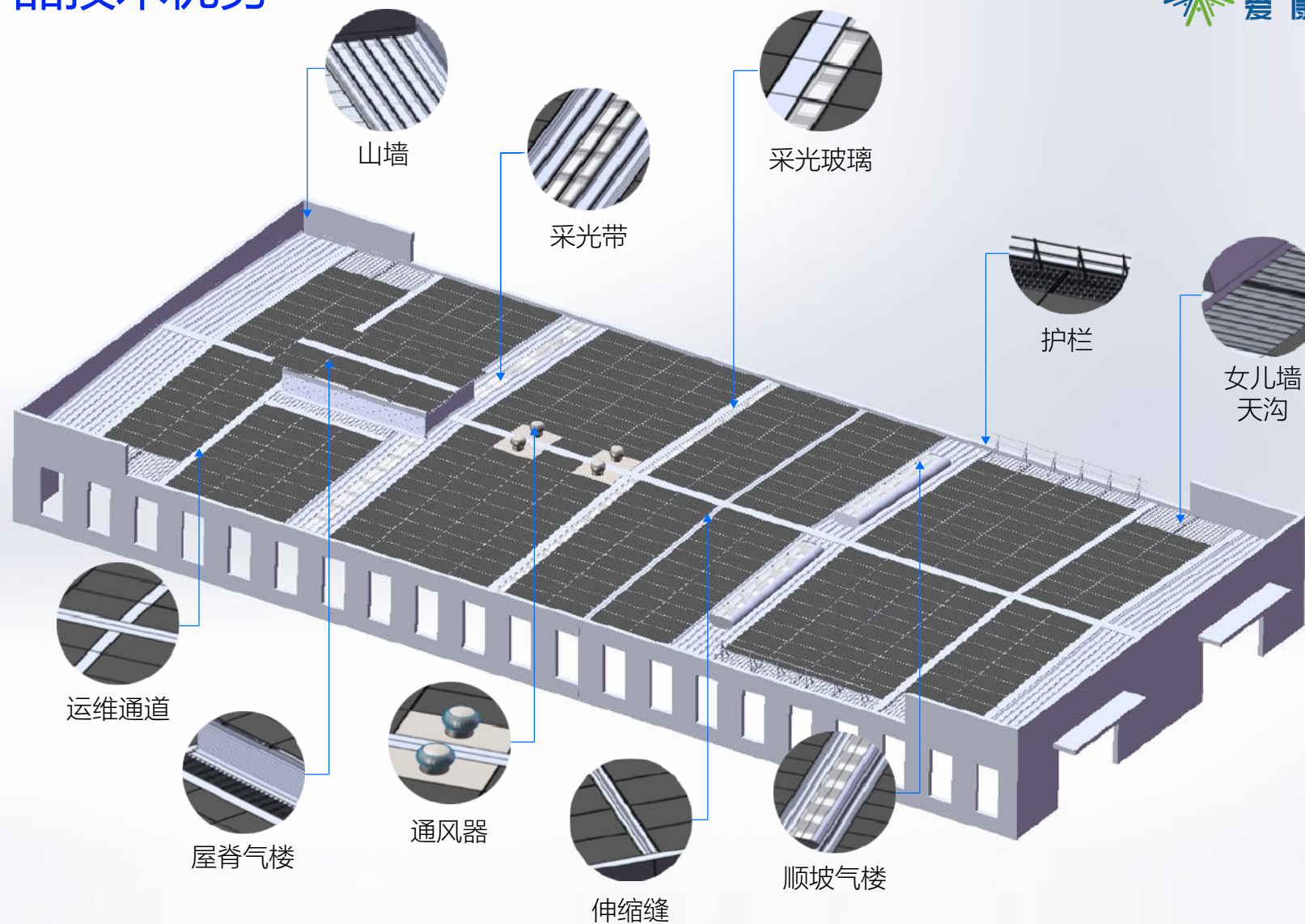

爱康iCapower系列产品技术优势

高品质检修踏板



经济

特殊连接工艺

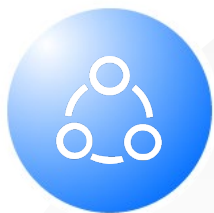

美观

材质外观定制



安全

Q420高强度钢配
加强筋

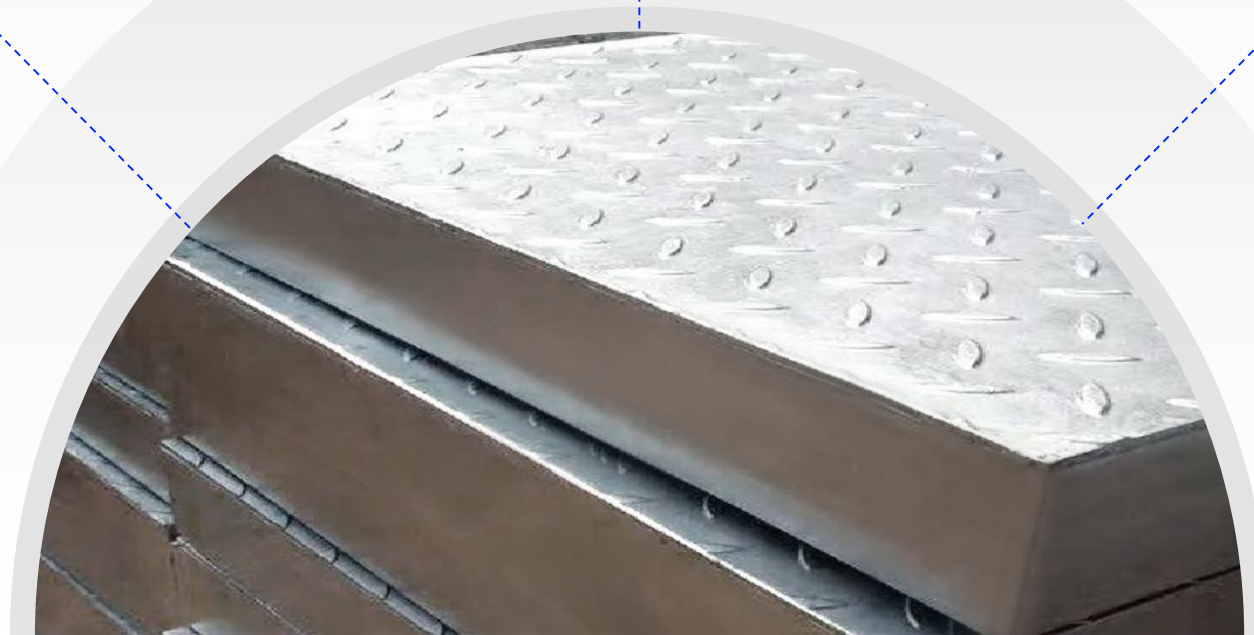

爱康iCapower系列产品投资收益优势



更高
投资收益回报





本地化

- 全球80多个国家及地区
本地化服务网络覆盖
- 1小时响应，最快1日内到达



定制化

- 根据项目场景
- 客户需求定制产品



全周期

- 系统设计
- 结构优化
- 专业安装
- 25年以上使用寿命保障
- 全周期服务

Part 03
爱康iCapower康顶系列
—
案例展示

爱康iCapower系列产品 部分案例展示



浙江·宁波

爱康iCapower系列产品 部分案例展示



江西·宜春



江苏·张家港

THANKS!



苏州爱康金属科技有限公司

AKCOME METALS TECHNOLOGY (SUZHOU) CO., LTD.

江苏省张家港市经济开发区金塘西路108号

No.108, West Jintang Rd,

Zhangjiagang Economic Development Zone,

Zhangjiagang, Jiangsu P.R. China

www.akcomemetals.com

PV MOUNTING SYSTEM

智慧支架·创益光伏新价值

