

千分尺

●品牌信赖的证明，三丰测量工具的起点

薄片型千分尺

422,122系列 一直进式测微螺杆型 BLM-MX/QMX · BLM

MeasurLink[®] ENABLED
Data Management Software by Mitutoyo

- 测砧和测微螺杆的端面为薄片型，可用于测量花键轴、键槽等不易测量位置的凹槽尺寸。
- 可用硬质合金测量面。
- 直进式测微螺杆型。
- 带有恒定测力的装置。



规格

货号	型号	测量范围(mm)	分辨率(mm)	最大允许误差 J_{MPE} (μm)	平行度(μm)	尖端形状
数显型 (LCD)						
422-230-30	BLM-25MX	0 - 25	0.001	±3	3	A型
422-231-30	BLM-50MX	25 - 50				
422-232-30	BLM-75MX	50 - 75				
422-233-30	BLM-100MX	75 - 100				
422-260-30	BLM-25MX/0.4T	0 - 25		±3	3	
422-261-30	BLM-50MX/0.4T	25 - 50				
数显型 Quickmike型 (LCD)						
422-411-20	BLM-30QMX	0 - 30	0.001	±3	3	A型
422-412-20	BLM-55QMX	25 - 55				

货号	型号	测量范围(mm)	分度值(mm)	最大允许误差 J_{MPE} (μm)	平行度(μm)	尖端形状
机械式						
122-101-10	BLM-25B	0 - 25	0.01	±3	3	A型
122-102-10	BLM-50B	25 - 50				
122-103-10	BLM-75B	50 - 75				
122-104-10	BLM-100B	75 - 100				
122-105-10	BLM-125B	100 - 125				
122-106-10	BLM-150B	125 - 150		±4	4	
122-107-10	BLM-175B	150 - 175				
122-108-10	BLM-200B	175 - 200				
122-109-10	BLM-225B	200 - 225		±5	5	
122-110-10	BLM-250B	225 - 250				
122-115-10	BLM-275B	250 - 275		±6	6	
122-116-10	BLM-300B	275 - 300				
122-111-10	BLM-25B/0.4T	0 - 25	0.01	±3	3	B型
122-112-10	BLM-50B/0.4T	25 - 50				
机械式(测微螺杆为硬质合金头)						
122-161-10	BLM-25WB	0 - 25	0.01	±3	3	C型
122-162-10	BLM-50WB	25 - 50				
122-141-10	BLM-25WB/0.4T	0 - 25	0.01	±3	3	D型
122-142-10	BLM-50WB/0.4T	25 - 50				
数显型 (LCD) (硬质合金头)						
422-270-30	BLM-25MXW	0 - 25	0.001	±3	3	C型
422-271-30	BLM-25MXW/0.4T					D型

* 数显型和BLM-25B型提供一个隔热装置作为标准配件。

* 关于BLM-MX的功能，请参见B-8页MDC-MX。本类型不属于防水规格。

MeasurLink[®] ENABLED
Data Management Software by Mitutoyo

附带测量数据输出功能的产品可连接到测量数据网络系统measurLink (详细信息参见A-5页)。



防尘防护等级

对象品: BLM-QMX

www.tuv.com
ID 000063013

IP65防护等级(BLM-QMX)

等级6: 防尘

不允许灰尘渗入

等级5: 防喷射

从任何方向直接喷射的水不会产生负面影响

尖端形状

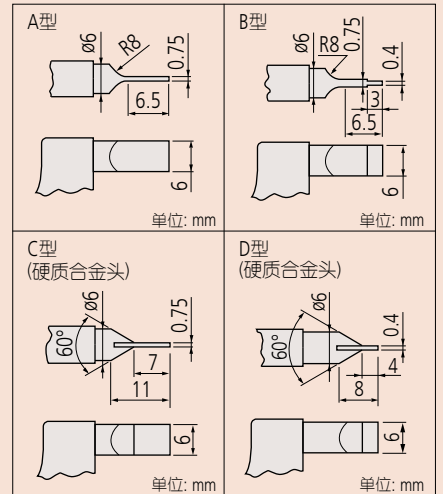

尺寸

测量范围小于50mm BLM-25MX - 50MX

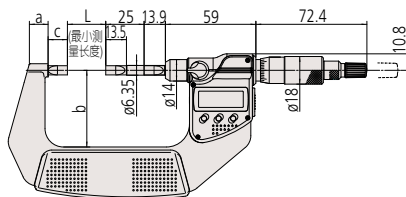

测量范围小于50-100mm BLM-75MX - 100MX 单位: mm

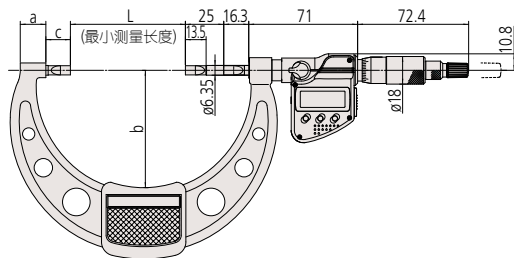

Quickmike型 BLM-30QMX/55QMX

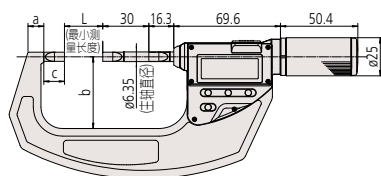

测量范围小于25-300mm BLM-50 - 300

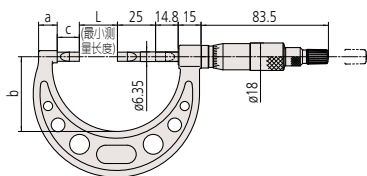

测量范围小于25mm BLM-25

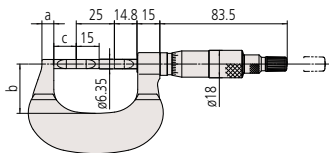

通用规格

- **BLM-MX/QMX电源**
纽扣型氧化银电池SR44 (No.938882) 1个
(标准附件, 用于初次操作检查)
- **电池寿命**
通常使用情况下约2.4年(BLM-MX)
通常使用情况下约5年(BLM-QMX)
- **位置检出方式**
电磁感应式旋转编码器(BLM-MX)
静电电容式绝对值编码器(BLM-QMX)
- **标准附件**
量杆1件(不包括0 - 25mm, 0-30mm型)
扳手(No.301336) 1件(BLM/BLM-MX)

选件

- **BLM-MX BLM-QMX用连接线**
1m: No.05CZA662
2m: No.05CZA663
- **USB直连数据输入工具**
USB-ITN-B (2m): No.06AFM380B
- **U-WAVE-T专用连接线(BLM-MX BLM-QMX用)**
No.02AZD790B 160mm
脚踏开关用: No.02AZE140B

测量数据无线通信系统* U-WAVE

- **U-WAVE-TM数据发送装置**
264-622 (IP67型)
264-623 (蜂鸣器型)
- **U-WAVE-TMB数据发送装置**
Mitutoyo Bluetooth® U-WAVE
264-626 (IP67型)
264-627 (蜂鸣器型)
详细信息参见A-17页
- **U-WAVE-TM/TMB连接装置**
02AZF310 (IP67蜂鸣器型通用)
详细信息参见A-17和A-19页
*限BLM-MX (422-2XX-30)型可以安装

Quickmike

- Quickmike的快速进给速度可达10mm/rev可快速测量不同形状的工件。

垂直方向上测砧和测微螺杆之间的偏差

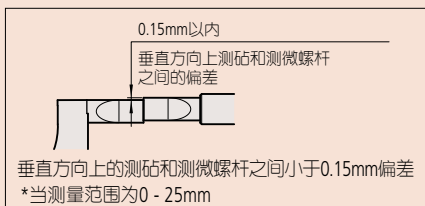

货号	型号	L	a	b	C
422-230-30	BLM-25MX	0	11	31	12.5
422-231-30	BLM-50MX	25	12.2	50	12.6
422-232-30	BLM-75MX	50	14.6	57	13
422-233-30	BLM-100MX	75	16.7	76	16
422-260-30	BLM-25MX/.4T	0	11	31	12.5
422-261-30	BLM-50MX/.4T	25	12.2	50	12.6
422-270-30	BLM-25MXW	0	11	31	12.5
422-271-30	BLM-25MXW/.4T				
122-101-10	BLM-25	25	7.8	32	15
122-102-10	BLM-50		12.2	49	14.5
122-103-10	BLM-75	50	14.6	60	17.5
122-104-10	BLM-100	75	16.7	79	
122-105-10	BLM-125	100	18.8	94	17.9
122-106-10	BLM-150	125	19.1	106	18.3
122-107-10	BLM-175	150	18.2	118	18.5
122-108-10	BLM-200	175	16.8	130	18.9
122-109-10	BLM-225	200	18	143	17.7
122-110-10	BLM-250	225		156	18.7
122-115-10	BLM-275	250		169	
112-116-10	BLM-300	275		181	
422-411-20	BLM-30QMX	0	8.5	36	13.5
422-412-20	BLM-55QMX	25	10.3	47	

关于特殊尺寸、特殊规格

我们也可以根据客户需要定制特殊尺寸、特殊规格的产品。对于可以对应的规格等内容, 请向本公司的特约店或您附近的本公司的营业课进行详细咨询。请参见B-43页的表格中测砧尖端形状A - B。

特殊对应事例

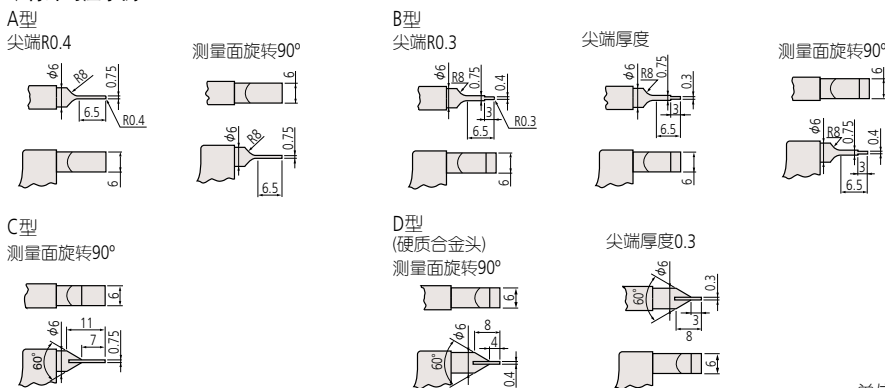

单位: mm